

Руководство по эксплуатации



Термометр

RGK CT-11

Содержание

1. Техника безопасности	3
2. Комплект поставки	4
3. Назначение прибора	4
4. Особенности и преимущества	4
5. Описание прибора	5
5.1 Общее устройство	5
5.2 Дисплей	6
5.3 Кнопки управления	6
6. Работа с прибором	7
7. Замена батарей	9
8. Технические характеристики	10
9. Гарантийные обязательства	11

ВНИМАНИЕ!

 Руководство по эксплуатации содержит сведения по безопасной работе и надлежащем обращении с прибором. Внимательно изучите Руководство прежде чем использовать прибор.

 Нарушение или небрежное исполнение рекомендаций Руководства по эксплуатации может повлечь поломку прибора или причинение вреда здоровью пользователя.

1. Техника безопасности

- Перед началом работы убедитесь в исправности прибора. Если корпус прибора поврежден, прибор работает некорректно или на дисплее отсутствует изображение, прекратите использование и обратитесь в сервисный центр RGK.
- Не превышайте входное напряжение 30 В между термпарой и землей.
- Не работайте с прибором при снятой задней крышке.
- Используйте прибор только по назначению, в противном случае безопасность эксплуатации может быть нарушена.
- Не открывайте корпус прибора, не пытайтесь отремонтировать или модифицировать прибор самостоятельно. Ремонт прибора должен производиться только квалифицированным специалистом сервисного центра RGK.
- Не храните и не используйте измеритель в местах с повышенной температурой и влажностью, сильным электромагнитным полем, во взрывоопасных и огнеопасных средах.
- Соблюдайте безопасную дистанцию от оборудования, находящегося под напряжением.
- Запрещается использовать абразивы, кислоту или растворители для очистки прибора.

2. Комплект поставки

При покупке прибора проверьте комплектацию:

Наименование	Количество
Термометр цифровой	1 шт.
ТП модели TR-01S	1 шт.
Батарея питания	3 шт.
Руководство по эксплуатации	1 экз.
По дополнительному заказу: ТП моделей TR-10A, TR-10S, TR-10W	

В случае, если вы обнаружите отсутствие или повреждение какой-либо принадлежности, свяжитесь с продавцом.

3. Назначение прибора

RGK CT-11 – это одноканальный термометр, предназначенный для измерения температуры различных объектов, а также жидкостей и газов контактным способом с использованием термопар типов J и K. Широкий диапазон измерения, надежность работы и компактная конструкция позволяют использовать термометр для решения широкого круга задач как в промышленности, так и в быту.

4. Особенности и преимущества

RGK CT-11 снабжен удобным LCD-дисплеем, отображает максимальное, минимальное и среднее значения, обладает возможностью выбора единиц измерения.

- широкий диапазон измерения;
- функция автоотключения;
- LCD дисплей с подсветкой;
- совместимость с термопарами типов J и K;
- простота и легкость в использовании.
- Индикатор разряда батарей.

5. Описание прибора

5.1. Общее устройство

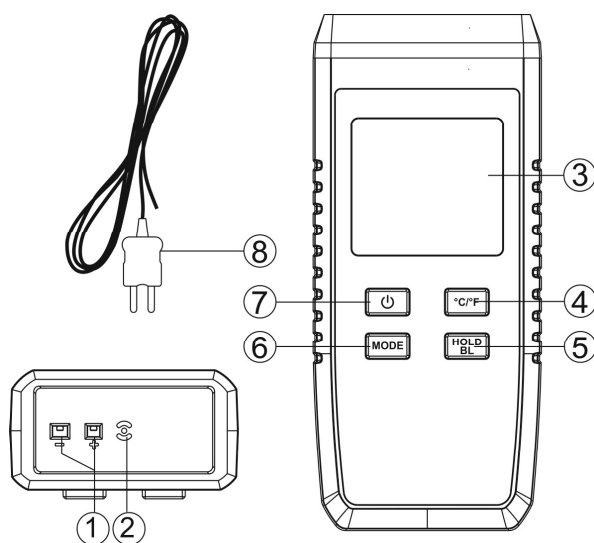

- 1) Гнезда для подключения термопары
- 2) NTC – терморезистор
- 3) Дисплей
- 4) Кнопка °C/°F
- 5) Кнопка HOLD/BL
- 6) Кнопка MODE
- 7) Кнопка 
- 8) Термопара RGK TR-01S

5.2. Дисплей

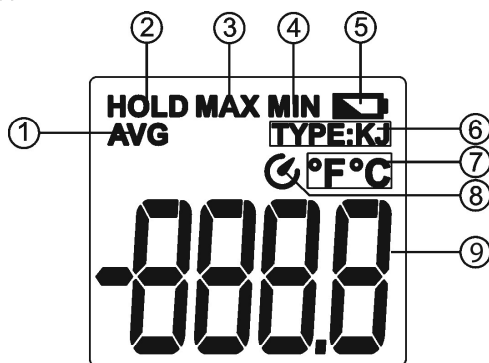

- 1) Индикатор среднего значения
- 2) Индикатор фиксации текущих показаний
- 3) Индикатор максимального значения
- 4) Индикатор минимального значения
- 5) Индикатор низкого заряда батареи
- 6) Типы термопары
- 7) Единицы измерения
- 8) Индикатор автоотключения
- 9) Численное значение температуры

5.3. Кнопки управления

Кнопка . Нажатие на эту кнопку включает прибор. Повторное короткое нажатие выключает его. Долгое нажатие включает или блокирует функцию автоотключения.

Кнопка °C/°F. Короткое нажатие переключает единицы измерения

Кнопка MODE. Короткое нажатие переключает прибор между режимами измерения максимального, минимального, среднего и текущего значений. Долгое нажатие переключает тип термопары.

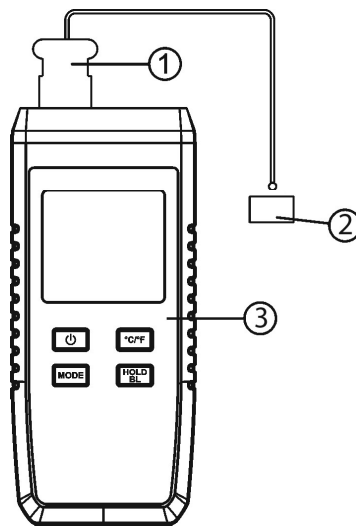

Кнопка HOLD/BL. Короткое нажатие на эту кнопку включает или выключает режим фиксации данных на экране. Долгое нажатие на кнопку включает подсветку дисплея. Повторное долгое нажатие отключает ее.

6. Работа с прибором



- 1) Штекер термопары
- 2) Исследуемый объект
- 3) Термометр

Подключение

1. Вставьте штекер термопары в гнездо на корпусе термометра.
2. Нажмите  чтобы включить прибор.
3. Установите соответствующий тип термопары (K или J) с помощью долгого нажатия кнопки .

 Если термопара не подключена надлежащим образом, или цепь не замкнута, на дисплее появится «---». При превышении диапазона измерений дисплей отображает «OL».

Измерение температуры

1. Выберите единицы измерения с помощью кнопки .
2. Проведите измерения, используя термопару. Принцип применения термопары зависит от ее назначения (поверхностная, погружная, воздушная и т. д.).
3. Результат измерения появится на дисплее.

 Если термопара была только что подключена или заменена, прибору потребуется несколько минут, чтобы стабилизироваться и начать измерения. Это необходимо для компенсации влияния температуры холодного спая и, как следствие, обеспечения точности измерений.

Фиксация данных

Короткое нажатие на кнопку  позволяет зафиксировать текущее показание на дисплее. Повторное короткое нажатие отключает фиксацию и возвращает прибор в обычный режим измерений.

Режим измерения максимального/минимального/среднего значений

Режим измерения максимального/минимального/среднего значений переключается коротким нажатием кнопки . На дисплее отобразится соответствующий индикатор (MAX – максимальное, MIN – минимальное, AVG – среднее).

7. Замена батарей

⚠ Не выбрасывайте использованную батарею вместе с бытовым мусором. В целях защиты окружающей среды утилизация должна производиться в соответствии с местным законодательством.

⚠ Во избежание протечки и повреждения прибора, не оставляйте батарейки внутри прибора, если не планируете пользоваться прибором в течение длительного времени.

Если батарейки разряжены, на экране появляется индикатор низкого заряда. В этом случае следует заменить батареи на новые. Снимите крышку батарейного отсека на задней панели прибора. Замените разряженные батареи новыми, соблюдая полярность. Закройте крышку.

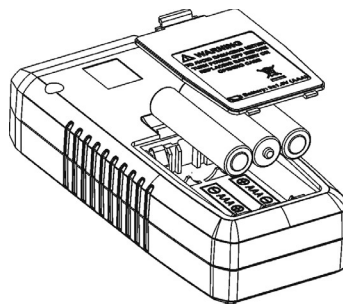

**7. Технические характеристики
ТП моделей TR-01S, TR-10A, TR-10S, TR-10W**

Наименование характеристики	Значение			
	TR-01S	TR-10S	TR-10A	TR-10W
Условное обозначение ТП (тип)	К	К	К	К
Диапазон измерений температуры, °С	от -40 до +260	от -40 до +500	от -40 до +200	от -40 до +400
Пределы допускаемой погрешности, °С	±1,5	±2,0 (в диапазоне от -40 до 0 °С включ.); ±(2+0,01· t) (в остальном диапазоне)	±(1+0,005· t)	±2,0 (в диапазоне от -40 до 0 °С включ.); ±(1+ 0,005· t) (в остальном диапазоне)
Расшифровка t	значение измеряемой температуры, °С			
Разрешающая способность измерений температуры, °С	0,1	0,1	0,1	0,1
Общая длина зонда (без кабеля), мм	1020	255	305	315
Длина металлической части зонда, мм	-	125	170	180
Длина наконечника зонда, мм	-	28	32	-
Диаметр металлической части зонда, мм	-	6	5	3,2
Диаметр наконечника зонда, мм	-	15	6	-
Габаритные размеры прилегающей к поверхности подпружиненной площадки наконечника зонда, мм	-	14×6	-	-
Длина кабеля зонда, мм	-	от 450 до 1000 (при нормальном растяжении)		
Масса зонда, г, не более	7	100	105	90

* - термopapa продается отдельно (в комплект поставки прибора не входит).

9. Гарантийные обязательства

- гарантийный срок составляет 12 месяцев;
- дата производства обозначена первыми 4-мя цифрами серийного номера; первые две цифры обозначают год производства, вторые две цифры - месяц;
- неисправности прибора, возникшие в процессе эксплуатации в течение всего гарантийного срока, будут устранены сервисным центром компании RGK;
- заключение о гарантийном ремонте может быть сделано только после диагностики прибора в сервисном центре компании RGK.

Гарантия не распространяется:

- на батареи, идущие в комплекте с прибором;
- на приборы с механическими повреждениями, вызванными неправильной эксплуатацией или применением некачественных компонентов третьих фирм;
- на приборы с повреждениями компонентов или узлов вследствие попадания на них грязи, песка, жидкостей и т.д.;
- на части, подверженные естественному износу.

Все споры, возникающие в процессе исполнения гарантийных обязательств, разрешаются в соответствии с действующим законодательством РФ.